

Aperçu

Propriétés

Mesure niveau continue des marchandises en vrac

Process

- Indépendant des propriétés de matériau
- Mesure très exacte

Service

- Installation et mise en service la plus simple
- Câble et ruban avec durée de maintien accrue
- Nécessite d'entretien insignifiant

Agréments

- Agrément pour l'utilisation dans des secteurs à risques d'explosion de poussière
- 2011/65/EU RoHS conforme

Mécanique

- Domaine de mesure jusqu'à 30m (100ft)
- Raccord de process 1½" possible
- Bride ajustable pour montage directement au toit penché du silo
- Nettoyage de la bande de mesure intégré pour les produits les plus lourds

Electronique

- Déroulement piloté par microprocesseur
- Vastes possibilités de diagnostic
- Sortie courant 4-20mA/ Modbus
- Deux relais programmable (utilisation comme relais impulsion de comptage ou indication erreur / position finale)

Spécification

Process	Domaine de mesure	15m (50ft) ou 30m (100ft)
	Température de process	80°C (176°F)
	Surpression de process	-0,2 .. +0,2 bar (-3.0 .. + 3.0 psi)
	Sensibilité	>300 g/l (18 lb/ft³)
Electronique	Alimentation	Construction CA 115V ou 230V 50-60Hz Construction CC 20 .. 28V
	Sorties	4-20mA
		2 Relais
		Modbus RTU
Certificat	Poussière Ex	ATEX
		FM Cl. II, III Div. 1
		TR-CU
	Zone non-Ex	CE, FM, TR-CU

Utilisation

mesure de vracs

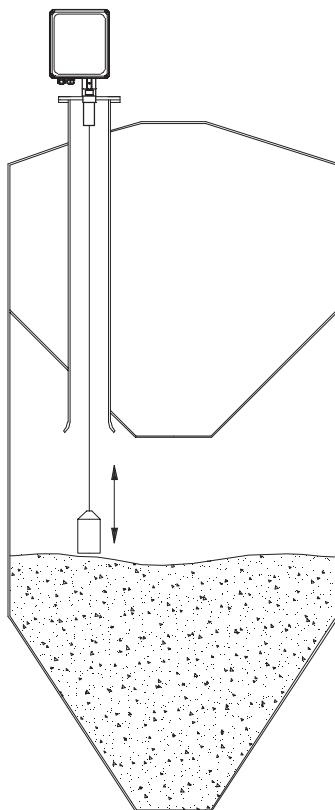
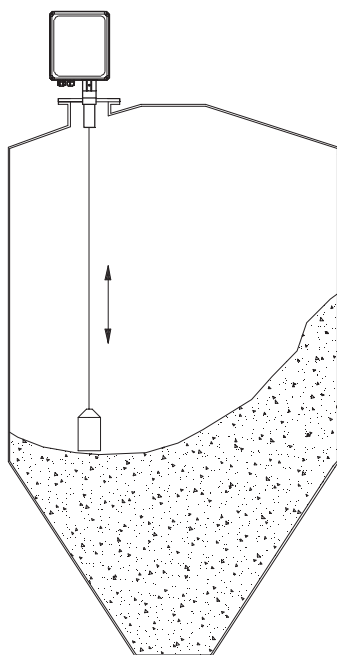

Bride ajustable montée
directement au toit du silo

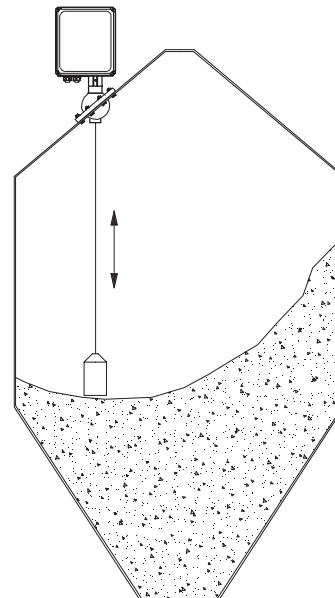

Pour des mesures à travers un long
tube dans un silo à double chambre,
nous recommandons le NB 3200
(version bande).

NB 4000



NB 4100
 Version "câble"
 Application avec bridge
 DN 100 et poids PVC



NB 4200
 Version "ruban"
 Application avec raccordement
 fileté et poids inox



NB 4100
 Version "câble"
 Application avec bride ajustable
 et poids inox avec tige

Entrée de câble et de ligne (version standard)

Selon la construction choisie (voir options Pos.26):

CE, ATEX, TR-CU	passe-câble à visse: 1x M25x1,5 et 1x M20x1,5 plot de remplissage: 1x M25x1,5 et 1x M20x1,5
FM	filetage ouverte ANSI B1.20.1: 1x NPT 3/4" et 1x NPT 1/2" plot de remplissage: 1x NPT 3/4" et 1x NPT 1/2"

Options

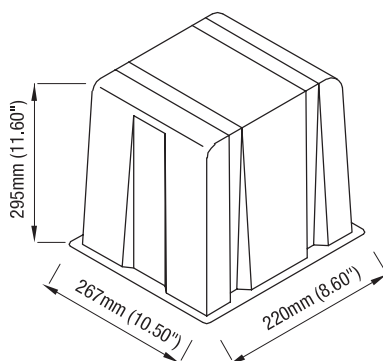

Capot de protection

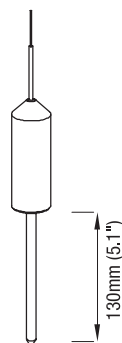

Tige pour poids
 POM ou 1.4305 (303)

Dimensions et matériaux

Appareil de base

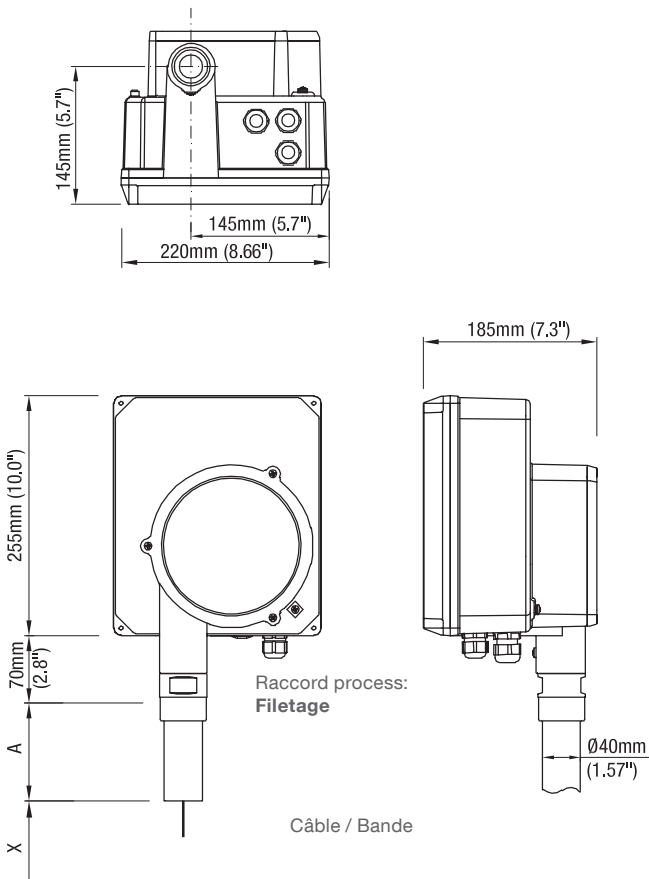

Raccord process: **Bride**

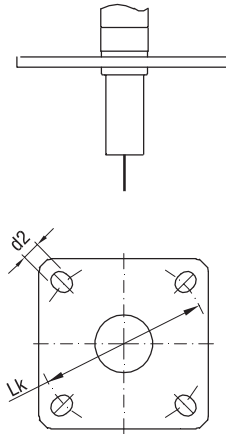

Raccord process: **bride ajustable**

Pour montage directement au toit penché du silo
 0°-50° ajustable
 Avec vis, écrous et joint

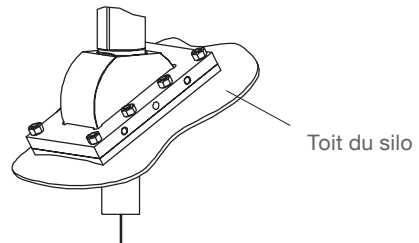

Dimensions extérieure du bride:
 Largeur x hauteur: 120mm x 180mm (4.7"x7.1")

Dimensions

X = Longueur au bord inférieur poids de remplissage.	
A = Longueur de réalisation de manchon 100mm (3.9") Optional 200mm (7.9") / 500mm (19.7") / 1000mm (39.4")	
Brides	
adapté à: DN100 PN16 / 4" 150lbs	Lk = \varnothing 180-190,5mm (7.1-7.5") trou long d2 = \varnothing 19mm (0.75")
adapté à: 2" / 3" 150lbs	Lk = \varnothing 120,7-152,4mm (4.75-6.0") trou long d2 = \varnothing 19mm (0.75")
Câble	\varnothing 1,0mm (0.04")
Bande	12x0,2mm (0.47x0.008")

Matériaux

Boîtier extérieur	Aluminium, revêtu
Boîtier intérieur	Aluminium
Fil / Bride	Aluminium
Bride ajustable	Aluminium / 1.4301 (301)
Câble	1.4401 (316)
Bande	1.4310 (301)

Dimensions et matériaux

Poids sensible

Version câble

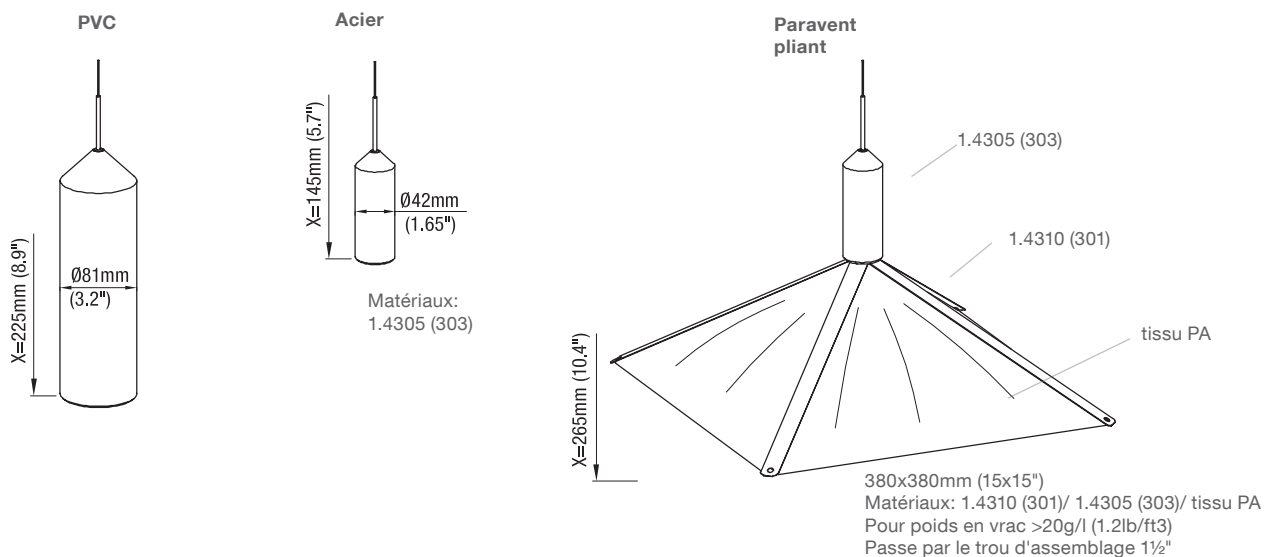

Poids total environ:
1,6 kg (3.5 lbs)

Version ruban

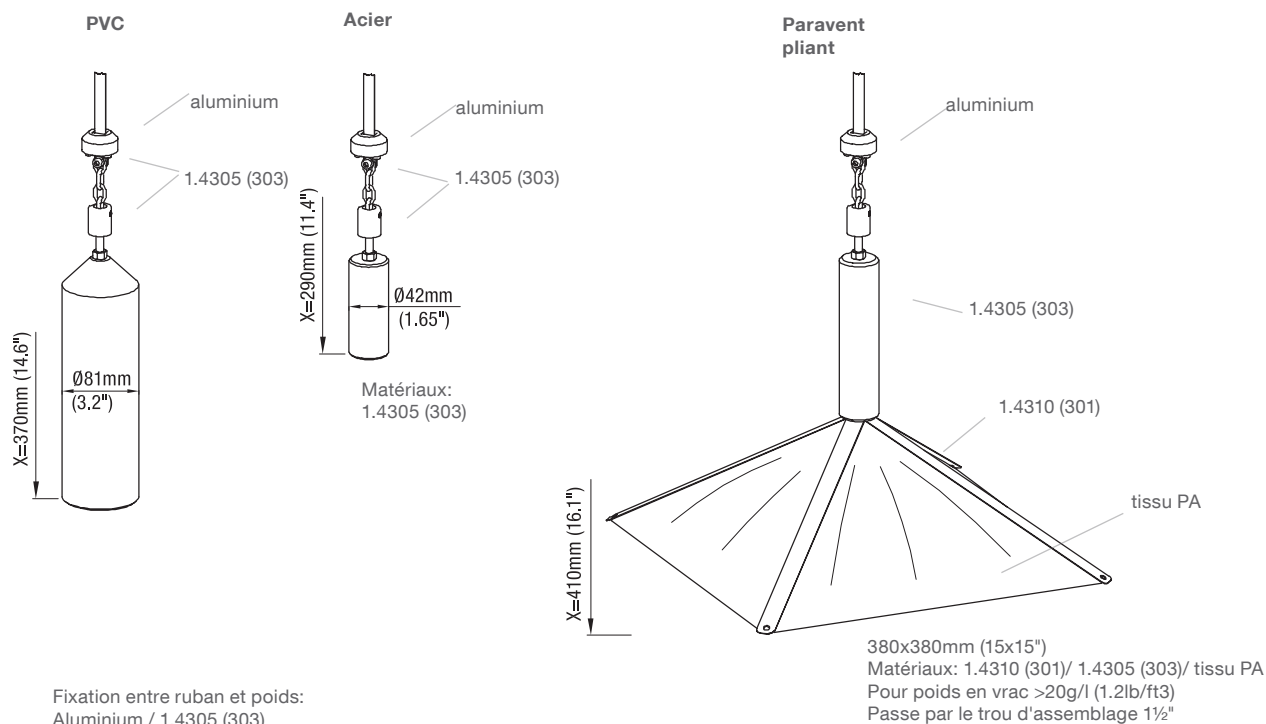

Fixation entre ruban et poids:
Aluminium / 1.4305 (303)

Poids total environ:
1,6 kg (3.5 lbs)

Branchement électrique

Version 4-20mA

Bornes de raccordement

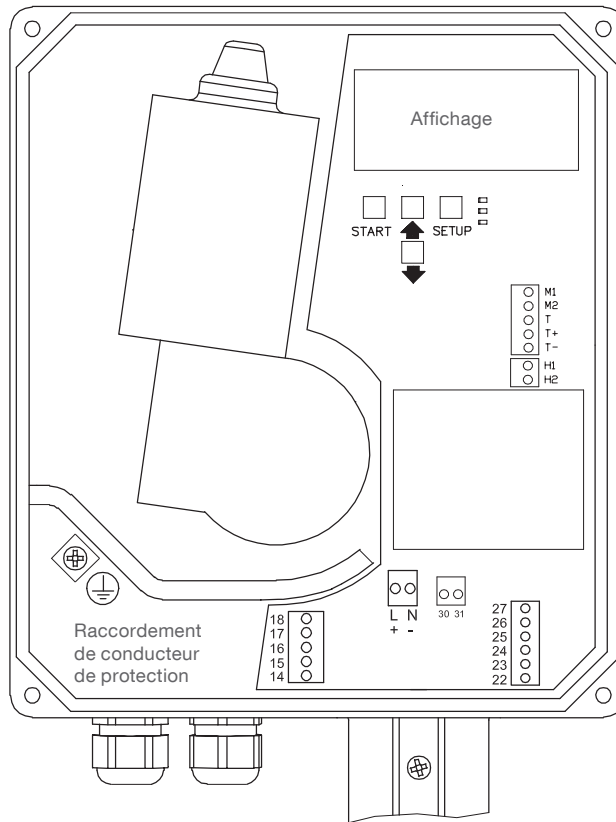

Bornes internes pour le moteur et le chauffage

- Bornes pour:
- L'alimentation
 - Entrée de signal
 - Démarrage de mesure
 - Interruption de mesure
 - Sortie de signaux
 - 4-20mA
 - Relais
 - Démarrage de mesure

NB: borne 30 et 31 non utilisées

Alimentation

Construction CA

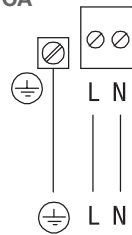

0,75 .. 2,5mm²
(AWG 18 .. 13)

Alimentation
CA ou CC selon
la construction
commandée

230V ou 115V 50-60Hz

Construction CC

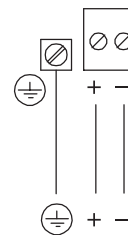

1,5 .. 2,5mm²
(AWG 15 .. 13)

20-28V CC

Entrée de signal

Démarrage de mesure

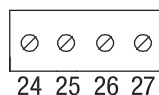

Démarrer le contact

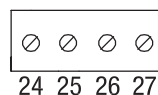

START +24V
alternatif

Interruption de mesure

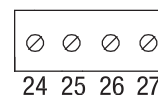

Interruption de mesure lors
du remplissage. Enlever les
ponts en cas d'utilisation.

0,14 .. 2,5mm²
(AWG 26 .. 14)

Branchement électrique

Sortie des signaux:
 4-20mA

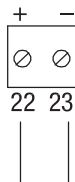

actif, isolé *

0,14 .. 2,5mm²
 (AWG 26 .. 14)

* ATTENTION:

Lors de la connexion à un automate programmable industriel (API) avec une entrée (flottante) 4-20 mA isolée, la ligne "-" doit être connectée à la masse de l'API. Voir le manuel d'utilisation de l'automate.

max. 500 Ohm

Sortie des signaux:
 Relais
 (optionnel)

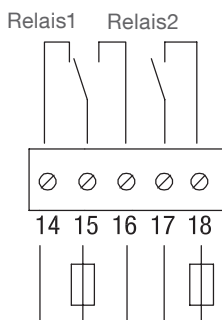

0,14 .. 2,5mm²
 (AWG 26 .. 14)

fusible: max. 2A, 250V, HBC, à réaction rapide ou à réaction retardée

max. 250V CA, 2A, 500VA, non inductif

Version Modbus

Bornes de
 raccordement

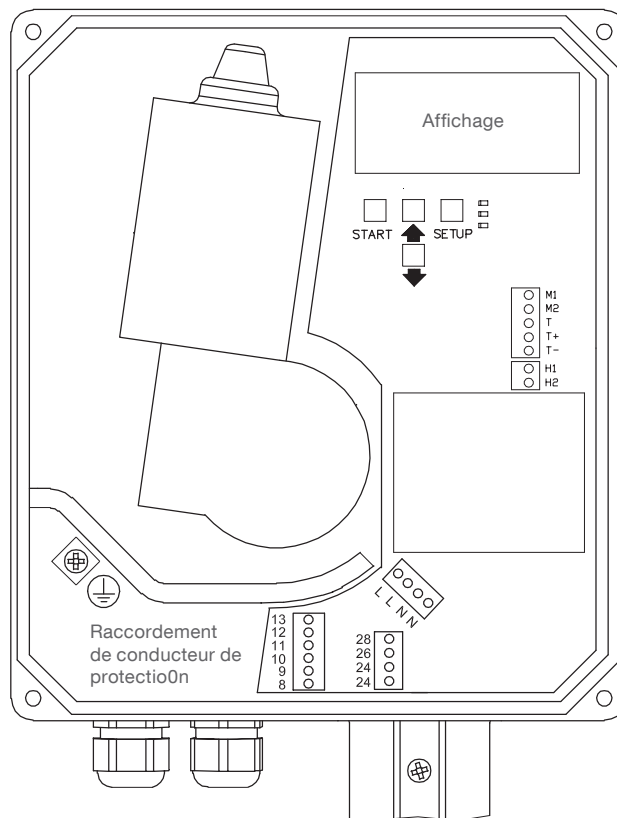

Bornes internes pour le
 moteur et le chauffage

Bornes pour:
 • L'alimentation
 • Entrée de signal
 Interruption de mesure
 • Sortie de signaux
 Modbus

Raccordement électrique

L'alimentation

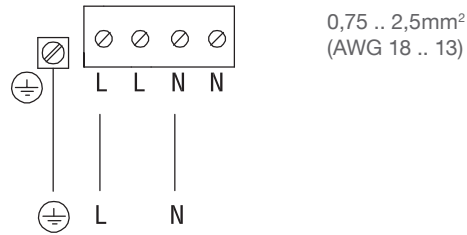

0,75 .. 2,5mm²
 (AWG 18 .. 13)

230V ou 115V 50-60Hz

Entrée de signal: Interruption de mesure

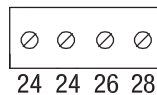

0,14 .. 2,5mm²
 (AWG 26 .. 14)



Interruption de mesure lors
 du remplissage. Enlever le
 pont lors de l'utilisation.

Entrée de signal: Avertisseur de plein

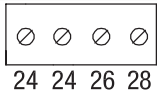

0,14 .. 2,5mm²
 (AWG 26 .. 14)



Réseau Modbus

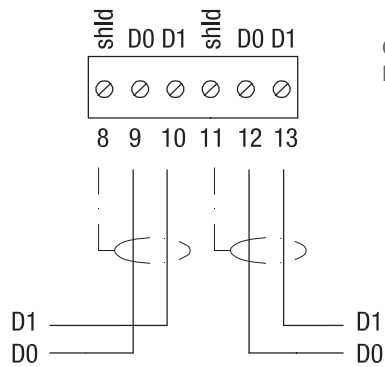

Câblage selon directives
 Modbus

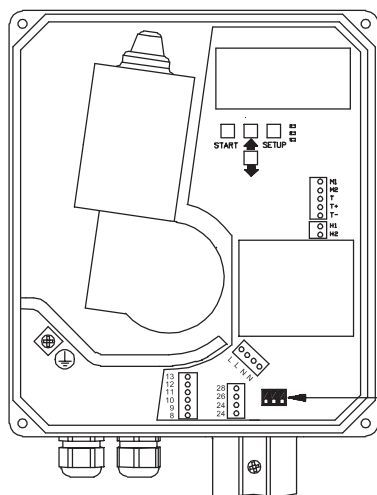

Installation: Prétension et résistance de terminaison

Lors de l'utilisation des appareils NB 4000 dans un réseau Modbus la prétension et la résistance de terminaison peuvent être installées à chaque appareil comme on a besoin.

Prétension	ARRÊT*	ARRÊT	MARCHE	MARCHE
Résistance de terminaison	ARRÊT*	MARCHE	ARRÊT*	MARCHE



*Valeurs préinstallées

DIP Schalter Stellung:

Draufsicht Seitenansicht